

建设项

环境影响报告表

(污染影响类)

项目名称： 一汽

建设 部件工厂
单位 (盖章)

编制日期： _____

具 (天津) 有限公司汽车工装及零
期 (冲压设备) 工程项目
一汽模具 (天津) 有限公司

中华

2022 年 3 月 25 日

打印

项目编号

建设

建设

环境

一、

单位

统一

法定

主要

直接

二、

单位

统一

三、

1. 统

2. 主

... ..

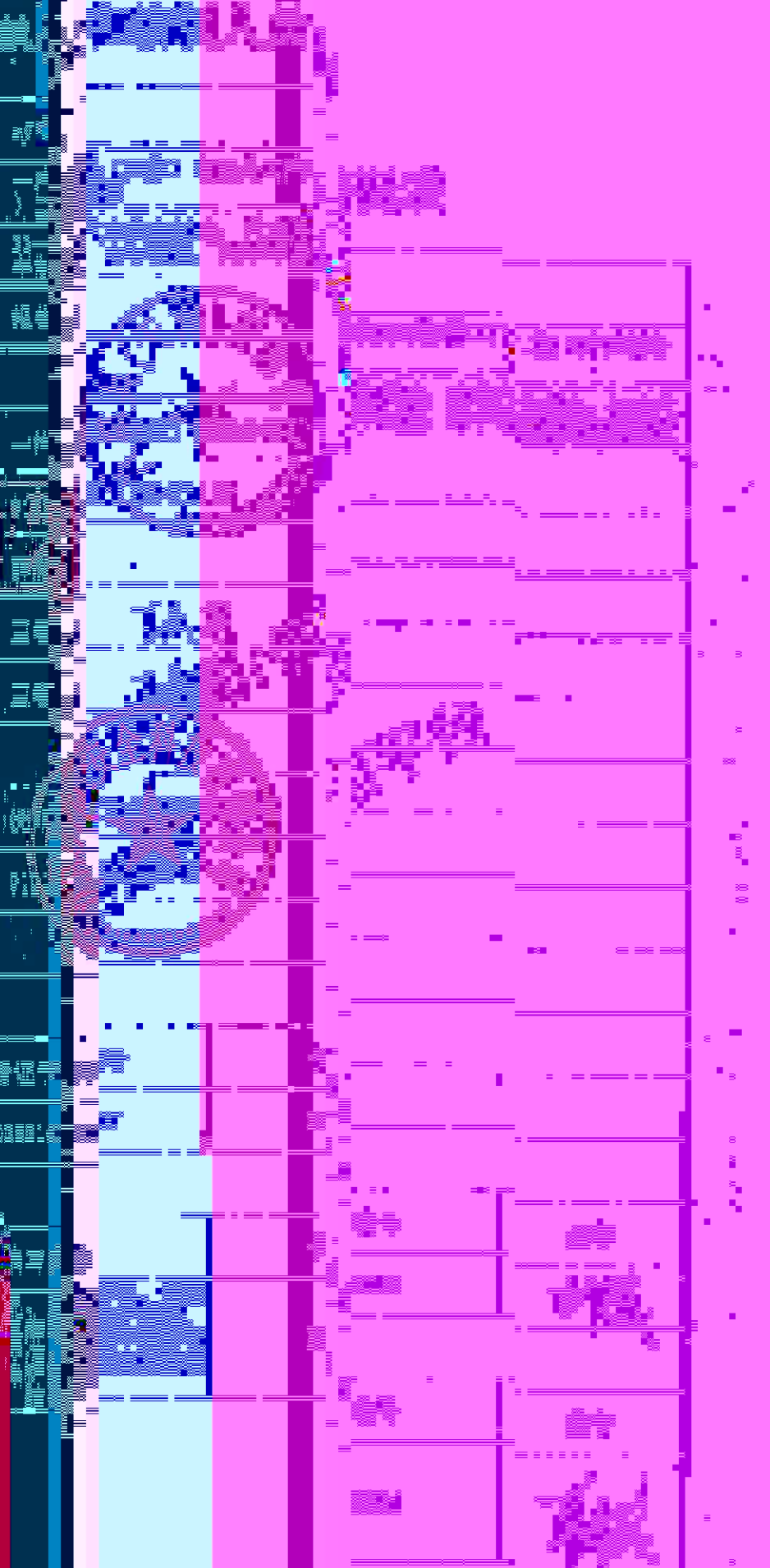

信符九不提车境及刘20要次单编“黑

建设项目

位— 沈阳

— 912101

建设项目环境

款规定，无

该条第二款

本单位主持

汽车零部件工厂

书（表）

；该项目

（环境影响

210000007

包括— 耳

）等— 1

编制人员

理办法》

。

报

技

7G

次

汽

告

号

人员

改

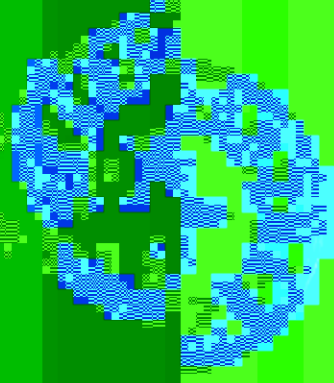

11.000



0.000



0.000

0.000

0.000

0.000



中华人民共和国
人力资源和社会保障部

中华人民共和国
卫生部





登记须知

2019年06月11日

国家企业信用信息公示系统网址: <http://www.gsxt.gov.cn>

市场主体应当于每年1月1日至6月30日通过国家企业信用信息公示系统报送公示年度报告。

国家市场监督管理总局监制

理理

温
1、老
2、法
3、sb
章
4、

手

2103

收费

0.16

0.16

0.16

0.16

0.16

0.16

0.16

0.16

0.16

0.16

0.16

0.16

0.16

0.16

0.16

0.16

0.16

0.16

0.16

0.16

0.16

0.16

0.16

0.16

0.16

0.16

0.16

0.16

0.16

0.16

0.16

0.16

0.16

0.16

0.16

参
印

保

查

心

网

性

1

2

3

“ ”

4

5

6

7



”

”

”

”

”

"

"

-

"

"

"

"

	" "		

È

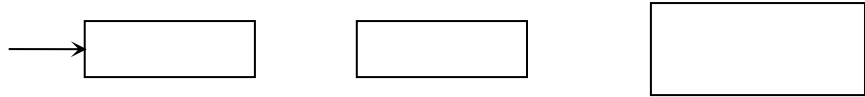
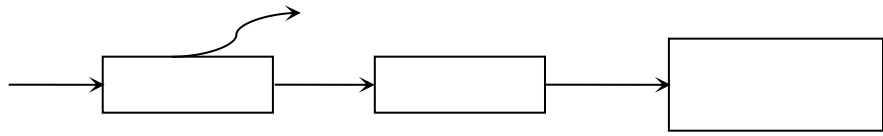

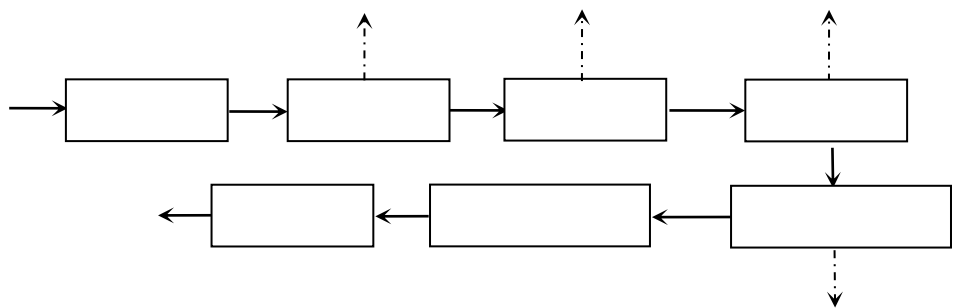

15

27

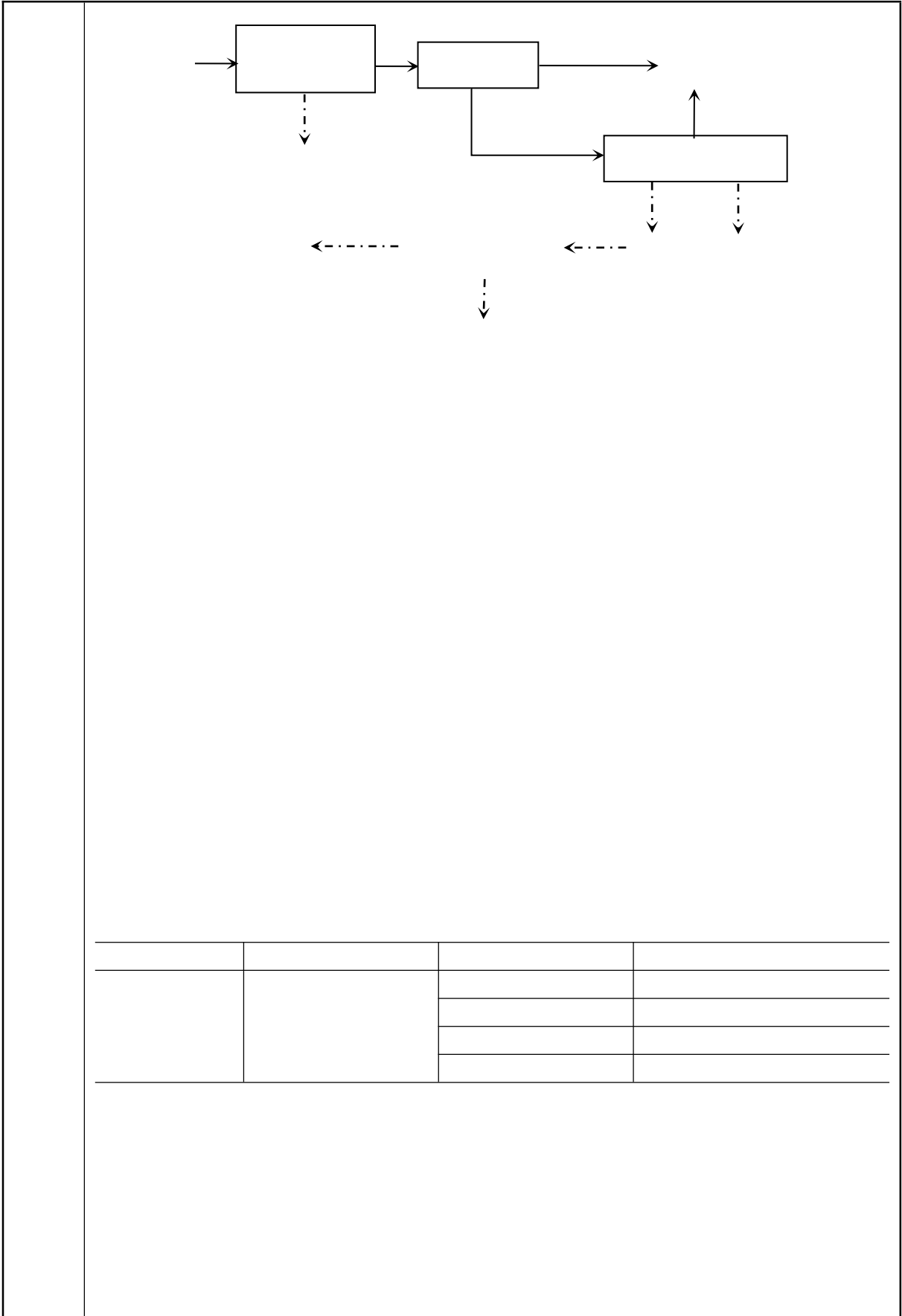

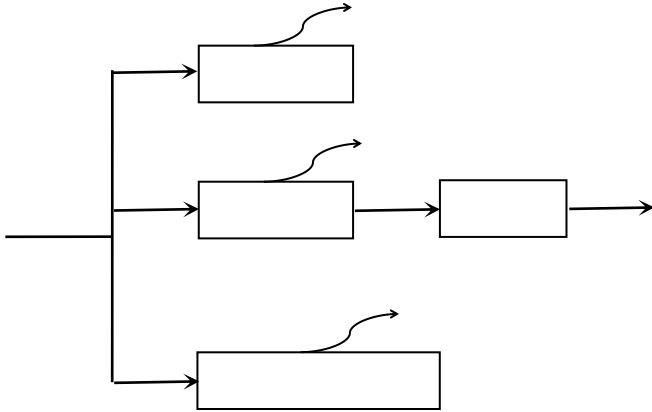



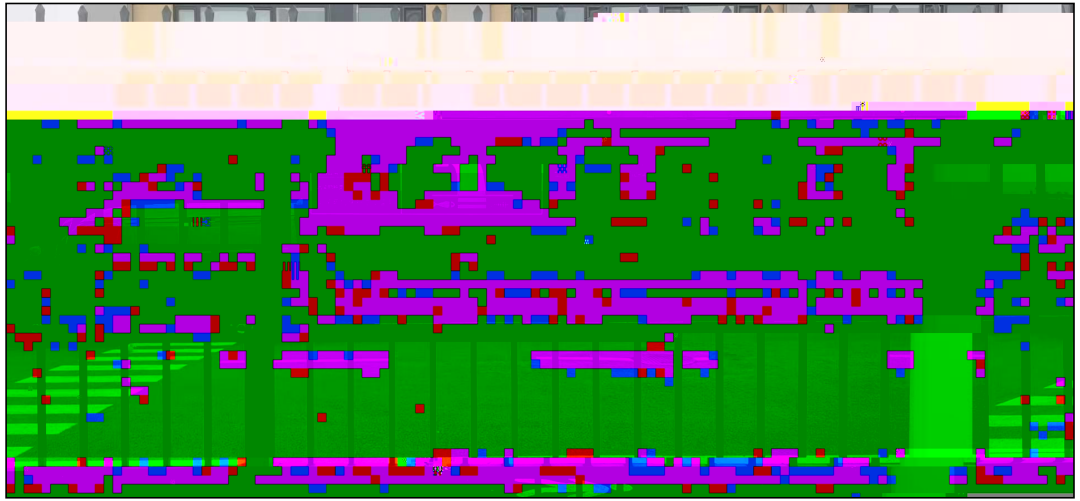

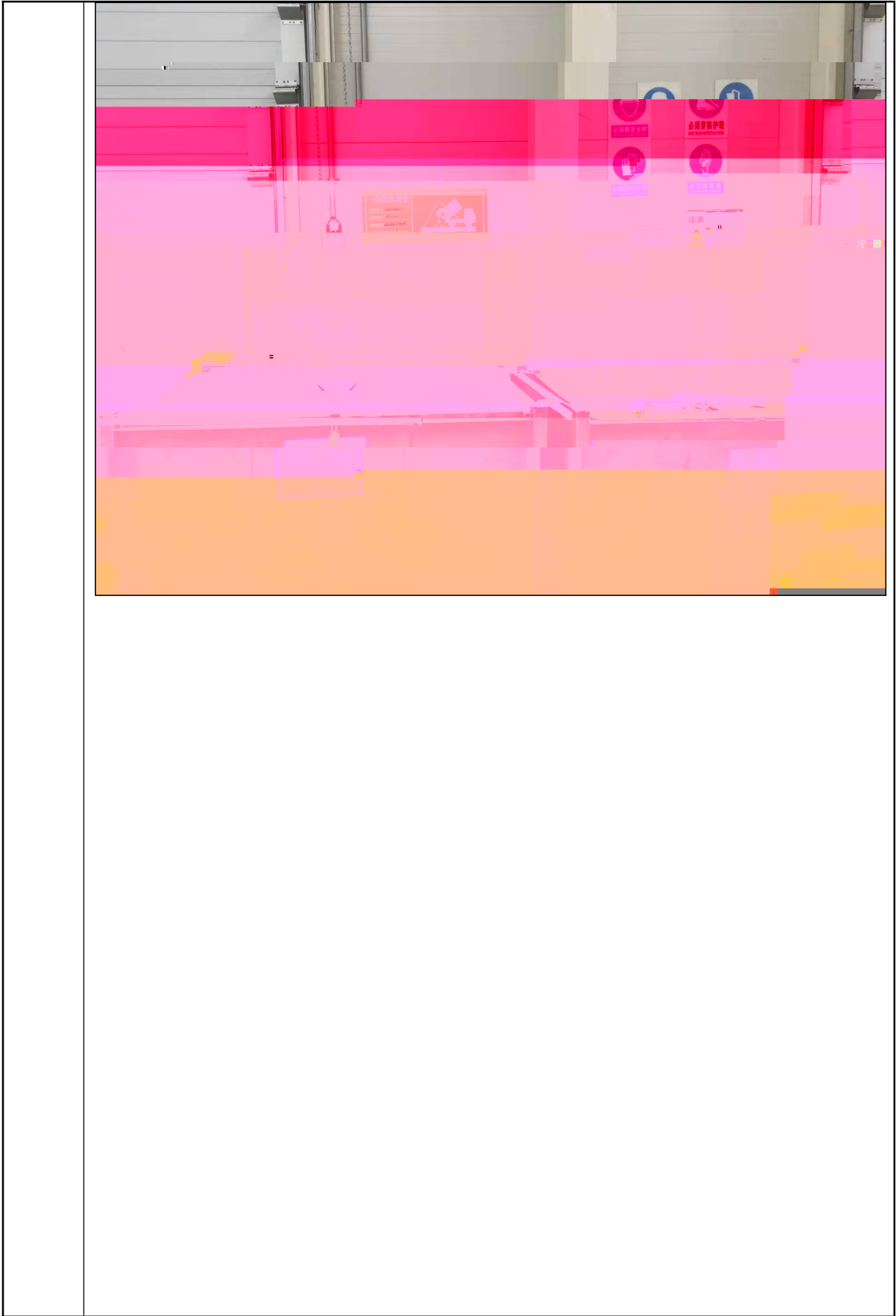

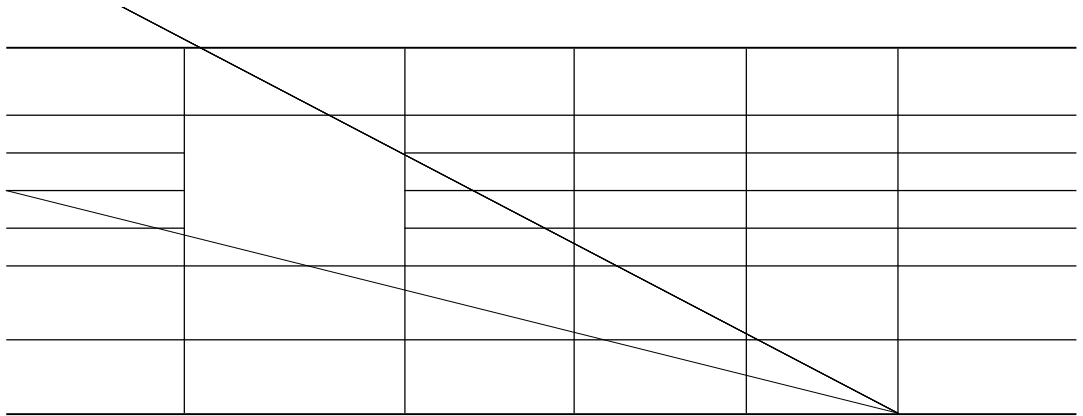

m' m' m' i i

KLUDGE

n

B

$$= \sum_{=}$$

$$= -$$

= +

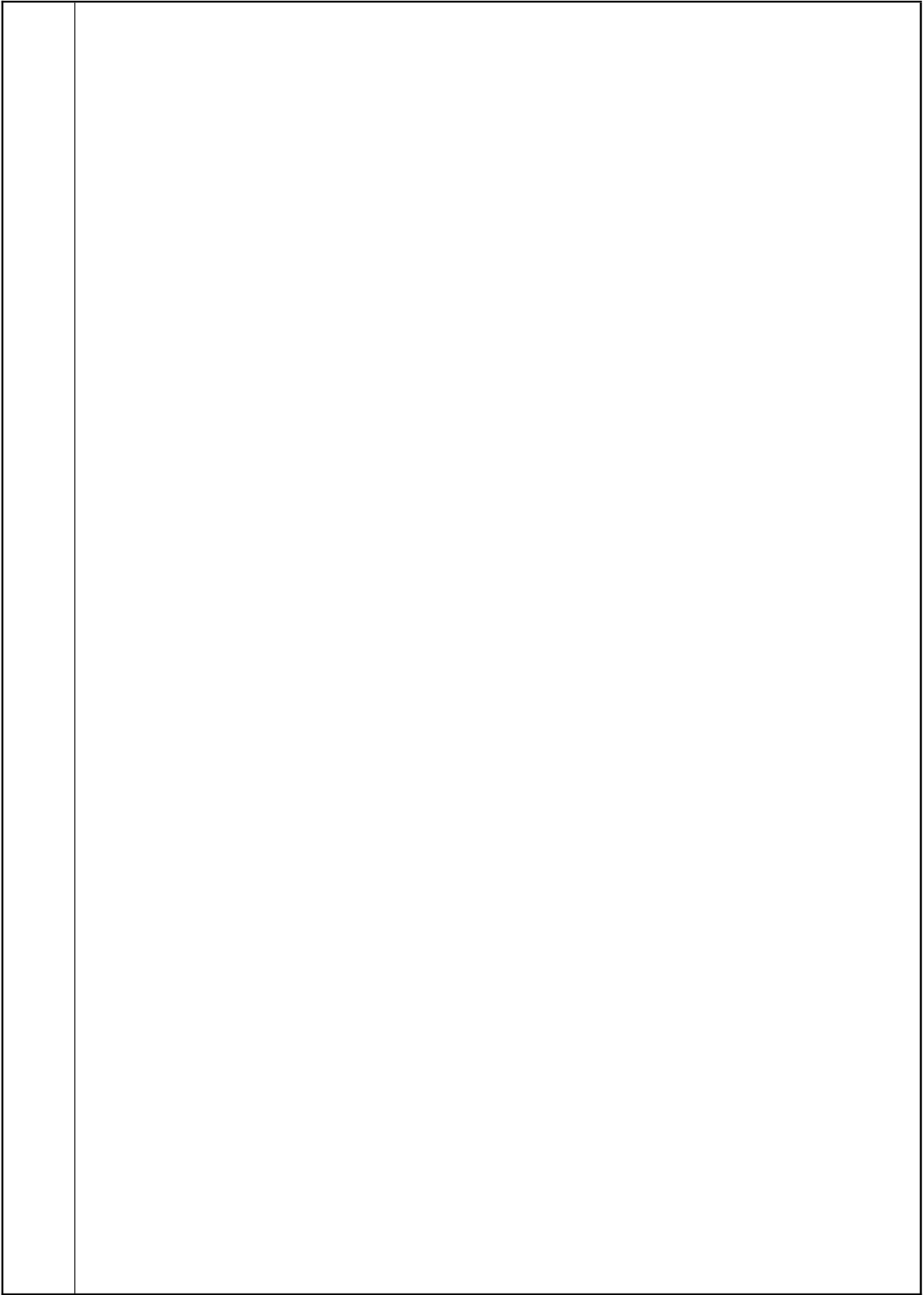

--	--

"

"

i

m'

—

(
)/

/

/

/

/

+

È

ì

אשר

--	--

B-

¼ «A.050) d i

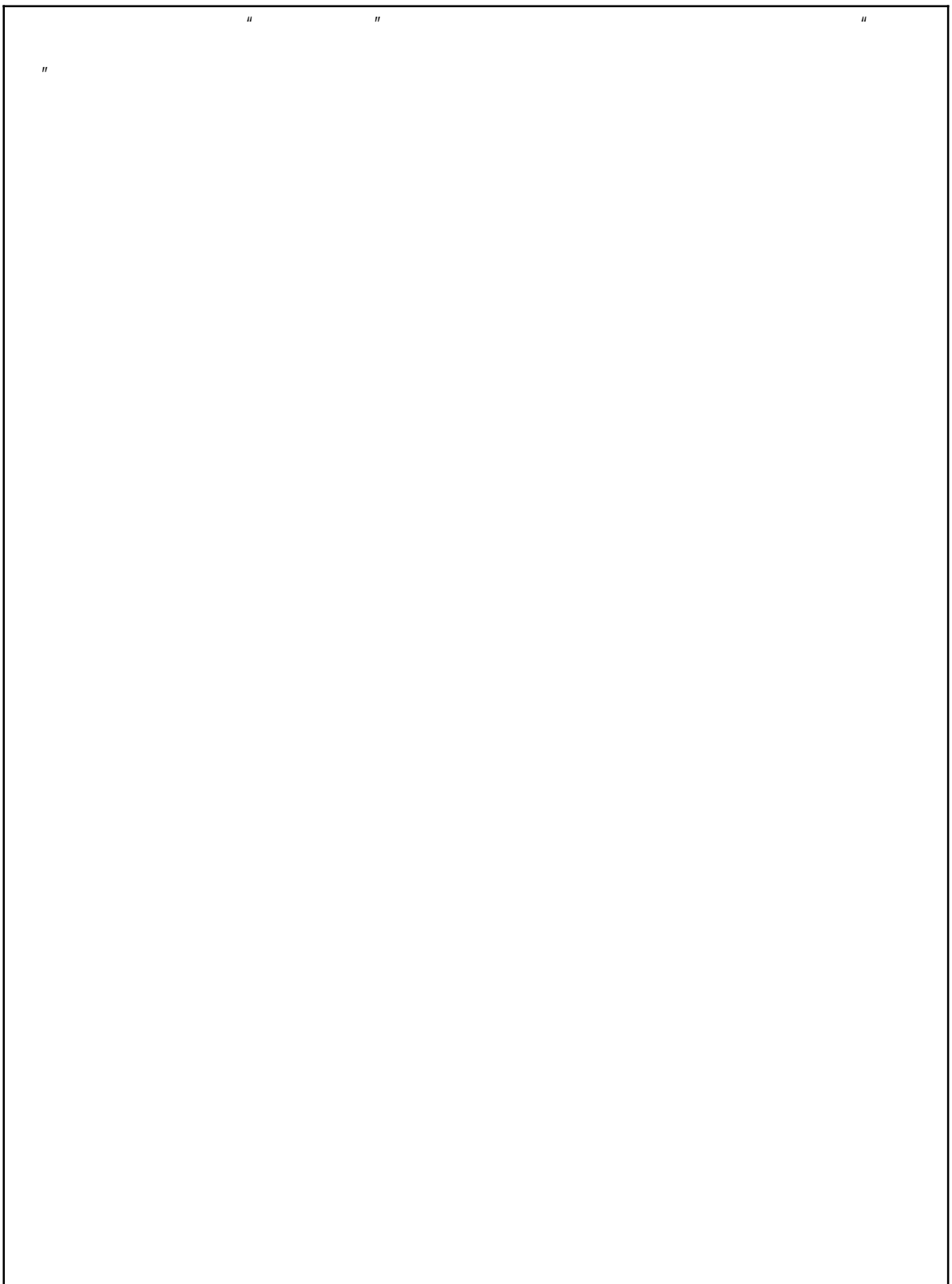

= + + - = -

天津市地图

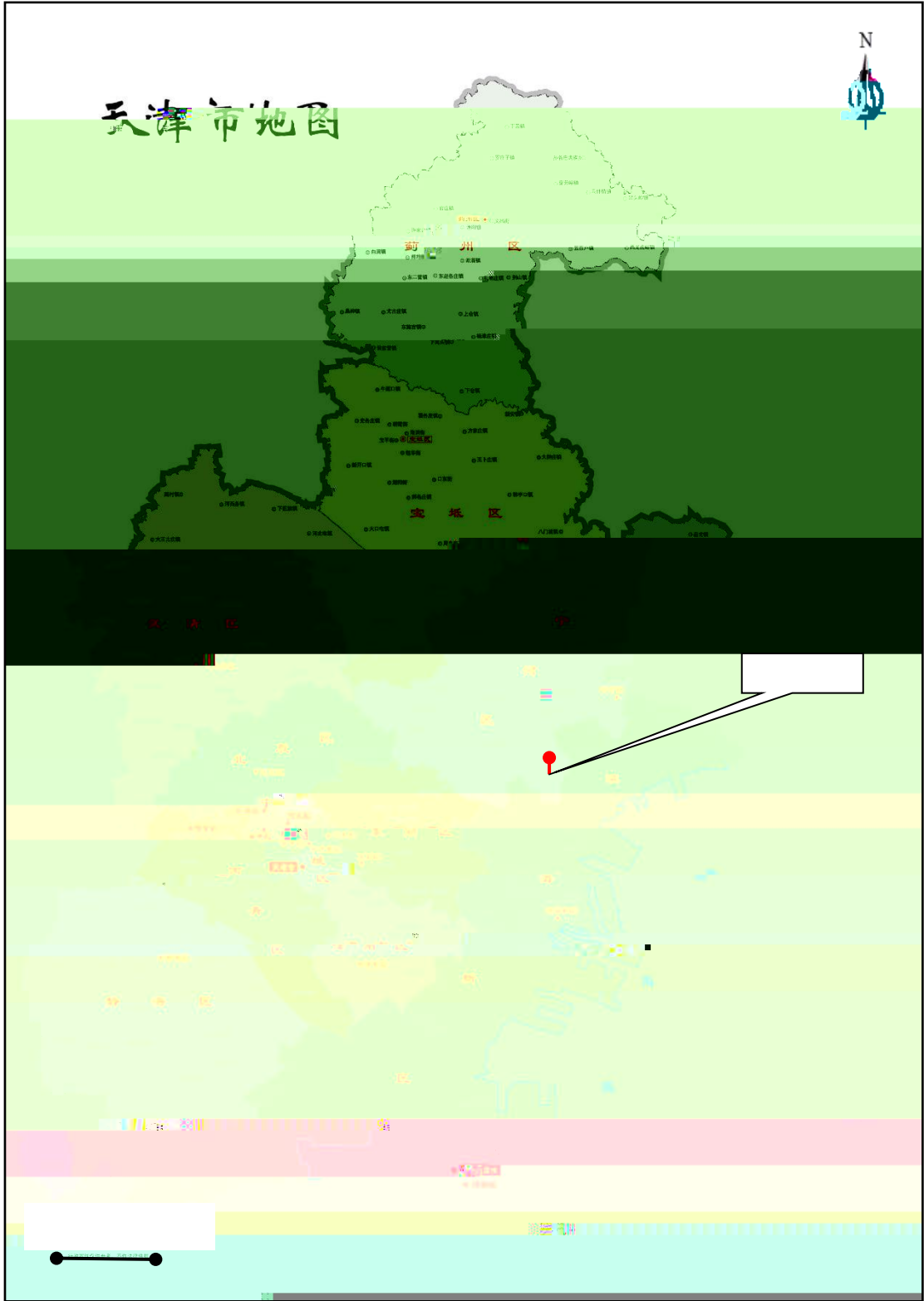

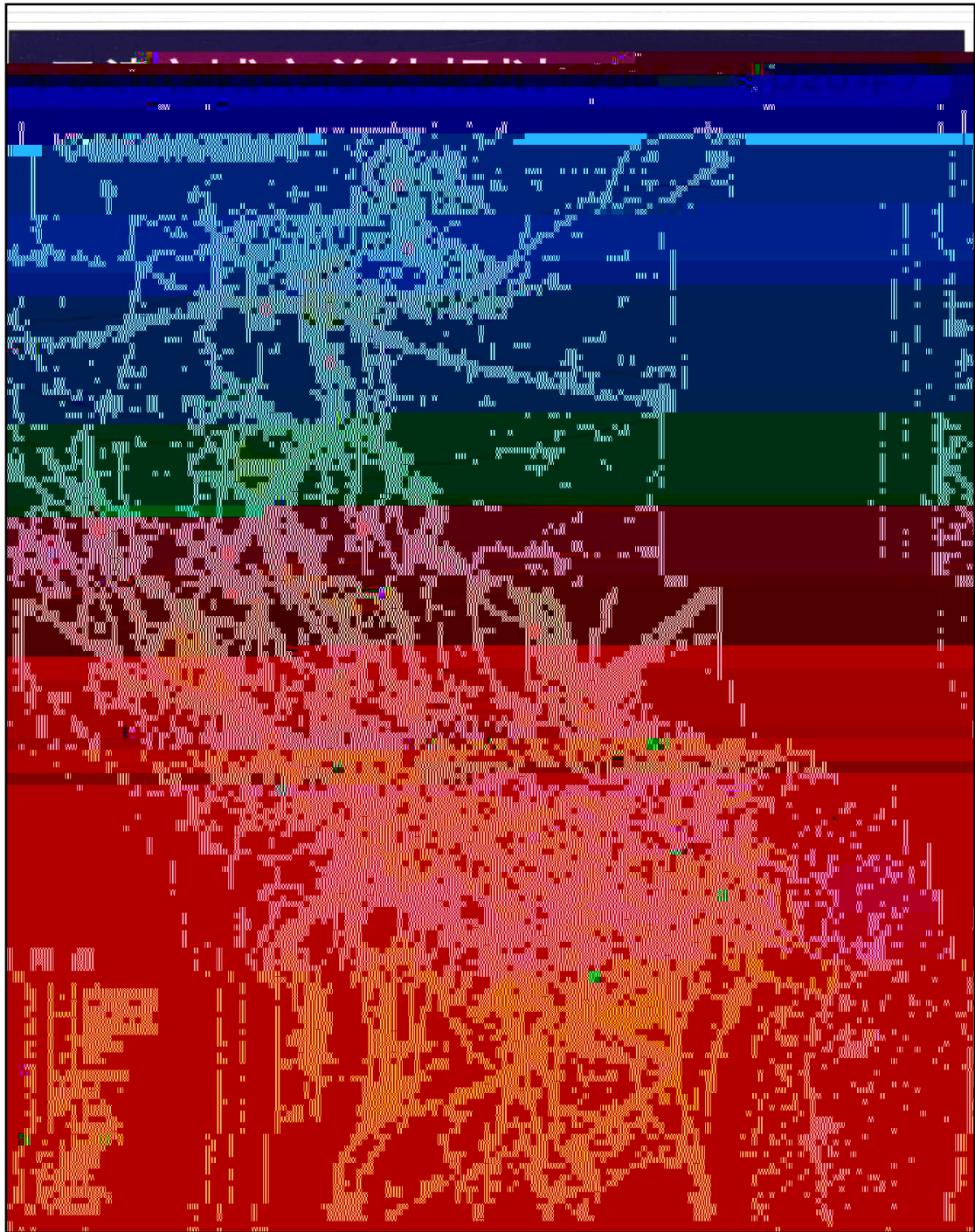

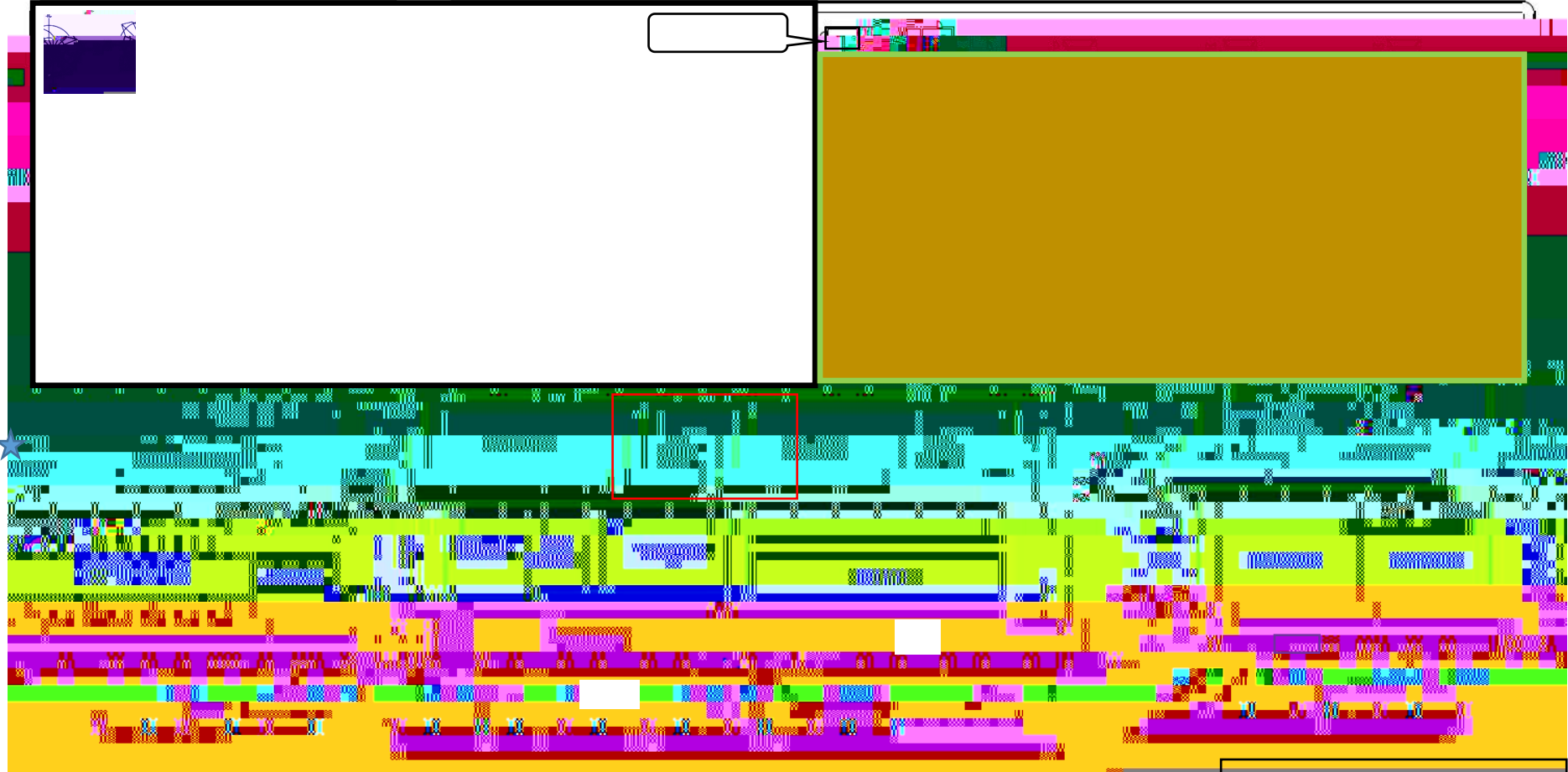

天津市生态保护红线分布图

